

JVC



COMPACT COMPONENT SYSTEM
KOMPACTO KOMPONENT SYSTEM

FS-SD550R/FS-SD770R/FS-SD990R

Bestaat uit CA-SD550R en SP-SD550R

Bestaat uit CA-SD770R en SP-SD770R

Bestaat uit CA-SD990R en SP-SD990R

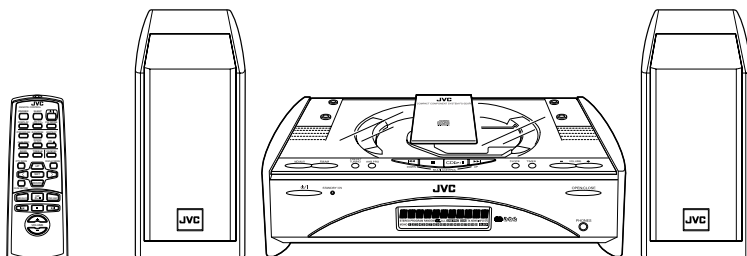

FS-SD550R

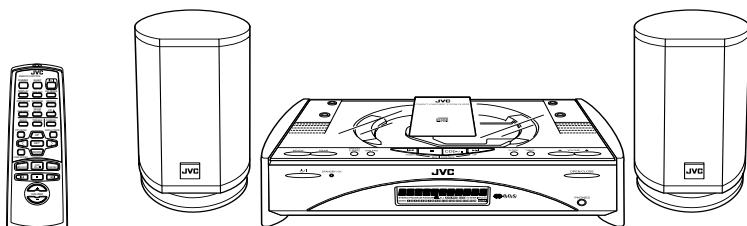

FS-SD770R, FS-SD990R

COMPACT
disc
DIGITAL AUDIO

R/D/S/I
E/O/N

INSTRUCTIONS GEBRUIKSAANWIJZING

For Customer Use:

Enter below the Model No. and Serial No. which are located either on the rear, bottom or side of the cabinet. Retain this information for future reference.

Model No. _____

Serial No. _____

GNT0008-004A

[E]

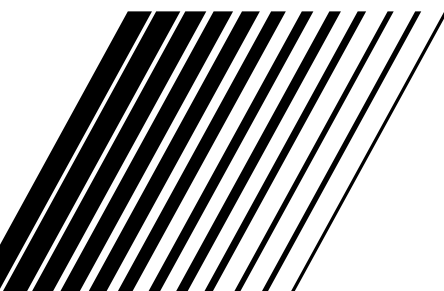

Waarschuwingen, voorzorgen en andere mededelingen

Voorzichtig — ⚠/ schakelaar!

Om de stroomtoevoer geheel uit te schakelen, trekt u de stekker uit het stopcontact. Anders zal er altijd een geringe hoeveelheid stroom naar het apparaat lopen, ongeacht de stand van de ⚠/ schakelaar. U kunt het apparaat ook met de afstandsbediening aan- en uitschakelen.

Voorzichtig: Goede ventilatie vereist

Om brand, elektrische schokken en beschadiging te voorkomen, moet u het toestel als volgt opstellen:

1 Voorkant:

Geen belemmeringen en voldoende ruimte.

2 Zijkanten/boven-/onderkant:

Geen belemmeringen plaatsen in de hieronder aangegeven zones.

VOORZICHTIG

Ter vermindering van gevaar voor brand, elektrische schokken, enz.:

1. Verwijder geen schroeven, panelen of de behuizing.
2. Stel het toestel niet bloot aan regen of vocht.

3 Onderkant:

Op vlakke ondergrond plaatsen. Voldoende ventilatieruimte voorzien door het toestel op een onderstel met een hoogte van 10 cm of meer te plaatsen.

Vooranzicht

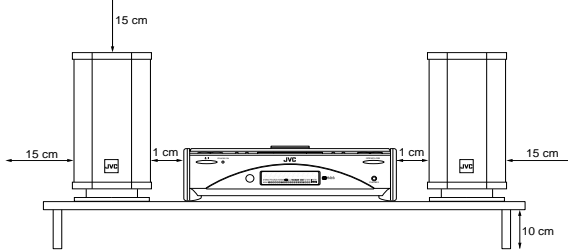

Zijaanzicht

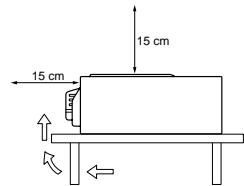

BELANGRIJKE INFORMATIE VOOR LASERPRODUKTEN/VERKLARING VAN DE LABELS

① CLASSIFICATIE-ETIKET AAN DE BUITENKANT VAN HET APPARAAT

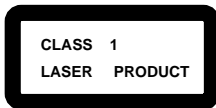

② WAARSCHUWINGSLABEL, IN HET APPARAAT

DANGER: Invisible laser radiation when open and interlock failed or defeated. AVOID DIRECT EXPOSURE TO BEAM. (e)

WARNING: Osynlig laserstrålning när denna del är öppnad och spärrar är urkopplad. Betrakta ej strålén. (s)

ADVARSEL: Usynlig laserstrålning ved åbning, når sikkerhedsafbrydere er ude af funktion. Undgå udsættelse for strålning. (d)

VARO: Avattaessa ja suo-jalukitus ohitettaessa olet alttiina näkymättömälle lasersäteilylle. Älä katso säteeseen. (f)

1. KLAS 1 LASERPRODUKT
2. **GEVAARLIJK:** Onzichtbare laserstraling wanneer open en de beveiliging faalt of uitgeschakeld is. Voorkom het direkt blootstaan aan de straal.
3. **VOORZICHTIG:** De bovenkap niet openen. Binnenin het toestel bevinden zich geen door de gebruiker te repareren onderdelen: laat onderhoud over aan bekwaam vakpersoneel.

LET OP

■ Over de interne koelventilator

Dit systeem bevat een interne koelventilator die zorgt voor de vereiste koeling, ook bij opstelling in een beperkte ruimte.

De ventilator wordt ingeschakeld als het geluidsniveau op hoog wordt gezet maar kan ook worden ingeschakeld bij een lager geluidsniveau als de interne temperatuur stijgt. De ventilator functioneert optimaal als er minimaal 15 cm ruimte is tussen de achterzijde van het toestel en de wand en minimaal 1 cm ruimte aan weerszijden van het toestel.

VEILIGHEIDSVORZORGS-MATREGELEN

Voorom elektrische schokken, brandgevaar en schade

1. Zelfs als de ⚠/ schakelaar op STANDBY is gedrukt, is er nog sprake van een kleine hoeveelheid spanning in het toestel. Haal voor de veiligheid en energiebesparing de stekker van het netsnoer uit het stopcontact indien u het toestel voor langere tijd niet gebruikt.
2. Raak het netsnoer niet met natte handen aan.
3. Gebruik altijd de stekker om het netsnoer te ontkoppelen. Trek niet aan het snoer zelf.
4. Raadpleeg uw handelaar indien het netsnoer is beschadigd, geen contact maakt of niet kan worden aangesloten.
5. Vouw het netsnoer niet, trek er niet aan en maak er tevens geen strakke lussen in.
6. Breng op geen enkele wijze veranderingen in het netsnoer aan.
7. Voorkom ongelukken en verwijder geen schroeven om het toestel te openen. Raak nooit onderdelen in het toestel aan.

8. Plaats geen metalen voorwerpen in het toestel.
9. Trek de stekker van het netsnoer bij onweer uit het stopcontact.
10. Gebruik dit apparaat niet in een badkamer of in andere natte ruimten.
Zet ook geen voorwerpen op het apparaat die zijn gevuld met water of andere vloeistoffen (zoals cosmetica, medicijnen, bloemenvazen, bloempotten, kopjes enz.).
11. Zorg dat u de ventilatieopeningen en -gaten niet afsluit.
(Als de ventilatieopeningen en -gaten worden afgesloten door bijvoorbeeld papier of een doek, kan er hitte in het apparaat worden opgebouwd.)
12. Zet geen bronnen met open vuur, zoals brandende kaarsen, op het apparaat.
13. Wees milieubewust en gooi lege batterijen niet bij het huishoudelijk afval. Lege batterijen dient u in te leveren met het KCA of bij een innamepunt voor batterijen.

Inleiding

Hartelijk gefeliciteerd met uw aankoop van dit Compact Komponent Systeem van JVC.

Wij hopen dat het apparaat een waardevolle aanwinst zal zijn voor uw huishouden en dat u er jarenlang plezier van zult hebben.

Lees deze handleiding aandachtig door voordat u uw nieuwe stereoapparatuur in gebruik neemt.

Hierin vindt u alle informatie die u nodig heeft om het systeem in te stellen en te gebruiken.

Mocht u vragen hebben die niet door de handleiding worden beantwoord, neem dan contact op met uw leverancier.

Voorzieningen

Hier volgt een beknopt overzicht van de voorzieningen die uw systeem krachtig maken en toch eenvoudig te gebruiken.

- De knoppen en bedieningselementen hebben een nieuwe vormgeving gekregen, die geheel is gericht op gebruiksgemak. Zo kunt u volop van de muziek genieten.
 - Met **COMPU PLAY** van JVC kunt u het systeem met een druk op de knop aanzetten en automatisch de radio of de CD-speler starten.
 - Het systeem is uitgerust met het schakelsysteem Active Hyper Bass Super PRO, waarmee de lage frequentietonen zeer natuurgetrouw worden gereproduceerd.
 - Het systeem is uitgerust met een voorziening waarmee 45 zenders tevoren kunnen worden ingesteld (30 FM en 15 AM (MG/LG)) en daarnaast is het mogelijk automatisch en handmatig op zenders af te stemmen.
 - Tot de CD-opties behoren o.a. functies voor herhalen, afspelen in willekeurige volgorde en geprogrammeerd afspelen.
 - Timerfuncties; dagelijkse timer en slaap-timer.
 - Het systeem is compatibel met RDS-uitzendingen (Radio Data System).
 - Met de EON-signalen kunt u het systeem op stand-by zetten totdat de gewenste informatie wordt uitgezonden.
 - Met de PTY-zoekfunctie kunt u naar een specifieke categorie programma's zoeken.
- Bovendien kan Radiotekst worden weergegeven met gebruik van signalen die door de zender worden uitgezonden.
- U kunt verschillende externe apparaten aansluiten, zoals een MD-speler.
 - Het apparaat kan alleen CD-R en CD-RW discs afspelen die afgesloten zijn.
 - U kunt uw originele CD-R en CD-RW discs afspelen die zijn opgenomen in Music CD formaat. (Afhankelijk van de eigenschappen van de disc en de opnamecondities is het echter mogelijk dat bepaalde discs niet weergegeven kunnen worden.)



Indeling van deze handleiding

- De basishandelingen en instellingen, die voor de meeste functies gelijk zijn - bijvoorbeeld de volume-instelling -, worden in de paragraaf 'Basishandelingen' beschreven en worden niet voor elke functie apart herhaald.
- De namen van knoppen/bedieningselementen en berichten zijn in hoofdletters geschreven: bijvoorbeeld FM/AM, "NO DISC".
- De namen van systeemfuncties worden alleen met een hoofdletter aan het begin geschreven: bijvoorbeeld Normal Play.

Raadpleeg de inhoudsopgave als u informatie zoekt over specifieke onderwerpen.

Wij hebben met plezier deze handleiding samengesteld en hopen dat u optimaal gebruik zult maken van de vele functies van uw systeem.

WAARSCHUWINGEN

- **LEG NIETS OP DE KLEP AAN DE BOVENZIJD. HET SYSTEEM KAN BESCHADIGD RAKEN ALS ER NIETS OP DE KLEP LIGT TERWIJL DEZE WORDT GEOPEND.**
- **VERWIJDER DE KLEP NOOIT VAN HET TOESTEL. GEBRUIK VAN HET SYSTEEM ZONDER KLEP KAN LEIDEN TOT ERNSTIG LETSEL.**

BELANGRIJKE WAARSCHUWINGEN

1 Het systeem installeren

- Kies een plaats waar het toestel recht, droog en niet te warm of te koud staat. (Tussen 5 °C en 35 °C.)
- Zorg voor voldoende afstand tussen het systeem en de TV.
- Zet uw systeem niet op een plaats die blootstaat aan trillingen.

2 Netsnoer

- Raak het netsnoer niet aan met natte handen!
- Zolang het netsnoer in het stopcontact zit is er altijd enig stroomverbruik.
- Trek nooit aan het netsnoer wanneer u het netsnoer uit het stopcontact wilt halen; trek alleen aan de stekker.

3 Storingen, etc.

- Het systeem bevat geen onderdelen die door de gebruiker kunnen worden onderhouden. Wanneer zich een storing voordoet, dient u de stekker uit het stopcontact te trekken en contact op te nemen met uw leverancier.
- Steek nooit metalen voorwerpen in het systeem.
- Voorkom dat uw hand tussen de klep en de behuizing komt terwijl de klep wordt gesloten.

Inhoudsopgave

Inleiding	1
Voorzieningen	1
Indeling van deze handleiding.....	1
WAARSCHUWINGEN.....	1
BELANGRIJKE WAARSCHUWINGEN.....	1
Allereerst	3
Accessoires.....	3
Batterijen plaatsen in de afstandsbediening	3
De afstandsbediening gebruiken	3
De FM-antenne aansluiten	4
De AM (MW/LW)-antenne aansluiten	5
De luidsprekers aansluiten	6
Een Subwoofer aansluiten.....	7
Externe apparatuur aansluiten	7
Een MD-recorder etc. aansluiten (digitale uitgang).....	7
Het netsnoer aansluiten	8
COMPU Play.....	8
Automatisch aanzetten	8
Basishandelingen	9
Het systeem aan- en uitzetten.....	9
De helderheid instellen (DIMMER).....	9
Het volume instellen.....	9
Fade-out Muting (FADE MUTING).....	10
De lage tonen (AHB PRO) versterken	10
Toonregeling (BASS/TREBLE)	10
De tijd weergeven (CLOCK/DISPLAY)	10
De klep openschuiven (DOOR SLIDE).....	10
De tuner gebruiken	11
Afstemmen op een zender.....	11
Zenders programmeren	12
Automatisch programmeren.....	12
De instelling voor FM-ontvangst wijzigen.....	12
FM-zenders ontvangen met RDS	13
De CD-speler gebruiken	16
Een CD plaatsen.....	16
Een CD verwijderen.....	17
Wat u moet weten voor het gebruiken van de CD-speler-Normal Play.....	17
Programmeren van de afspeelvolgorde van de nummers.....	17
Random Play (willekeurig)	18
Nummers herhalen	18
Externe apparaten gebruiken.....	19
Luisteren naar externe apparaten.....	19
Opnemen vanaf het systeem naar externe apparaten	19
De timers gebruiken	20
De klok instellen.....	20
De dagelijkse timer (wekker) instellen.....	20
De SLEEP-timer instellen	22
Verzorging en onderhoud	23
Problemen oplossen.....	24
Technische specificaties.....	25

Allereerst

Accessoires

Controleer of u de volgende accessoires bij het systeem hebt ontvangen.

- Netsnoer (1)
- AM-raamantenne (1)
- Afstandsbediening (1)
- Batterijen (2)
- FM-draadantenne (1)
- Luidsprekerkabels (2)

Indien u een of meer accessoires niet hebt ontvangen, dient u onmiddellijk contact op te nemen met uw leverancier.

Batterijen plaatsen in de afstandsbediening

Plaats de batterijen met de polen (+ en -) in de richting van de + en - markeringen in het batterijvakje.

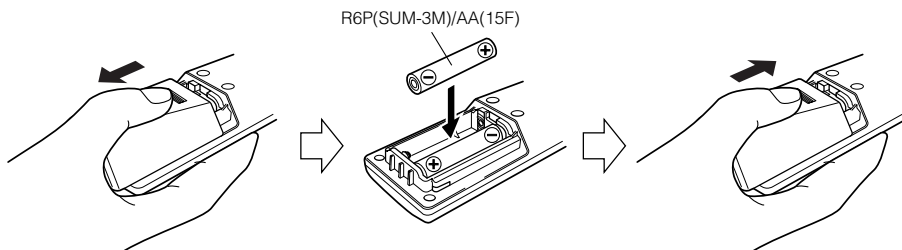

OPGELET:

• Gebruik de batterijen op de juiste wijze.

■ Voorkom lekkage of explosiegevaar:

- Verwijder de batterijen als de afstandsbediening gedurende lange tijd niet wordt gebruikt.
- Vervang altijd beide batterijen tegelijkertijd.
- Gebruik nooit een oude batterij en een nieuwe batterij samen.
- Gebruik nooit batterijen van verschillende typen samen.

Gebruikte batterijen:

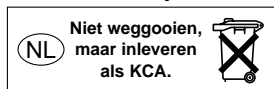

De afstandsbediening gebruiken

Met de afstandsbediening kunnen veel functies van het systeem op eenvoudige wijze worden uitgevoerd tot op een afstand tot 7 m.

De afstandsbediening moet op de sensor op het voorpaneel van het systeem worden gericht.

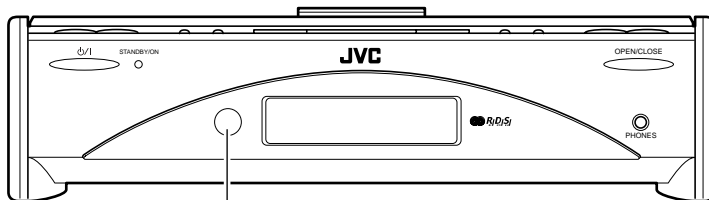

Sensor voor afstandsbediening

Allereerst

OPGELET:

- Zorg dat alle aansluitingen zijn gemaakt voordat u de stekker van het systeem in het stopcontact steekt.

De FM-antenne aansluiten

Achterpaneel van het systeem

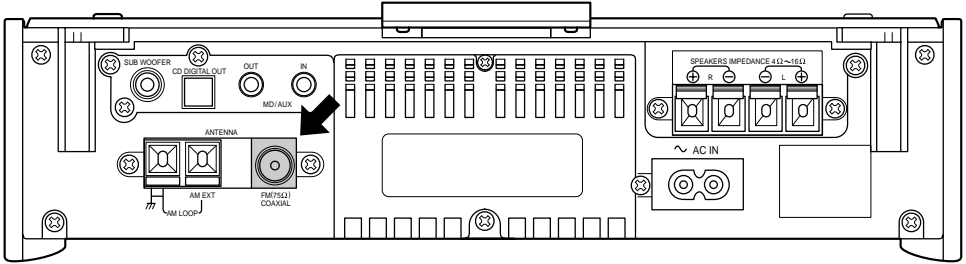

De meegeleverde draadantenne gebruiken

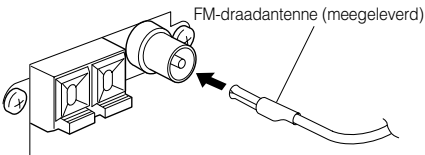

Opmerking

- Voordat u een 75 Ohm coaxkabel (de ronde kabel die naar een buitenantenne loopt) aansluit, dient de meegeleverde FM-draadantenne te worden losgekoppeld.

Gebruik van de coaxconnector (niet meegeleverd)

Sluit een 75 Ohm antenne met coaxconnector (IEC of DIN45 325) aan op de FM 75 Ohm COAX-aansluiting.

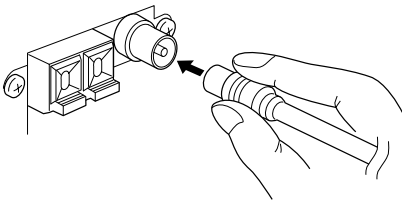

Als de ontvangst slecht is, kunt u de buitenantenne aansluiten.

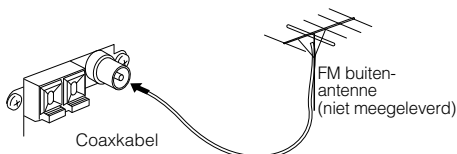

De AM (MW/LW)-antenne aansluiten

Achterpaneel van het systeem

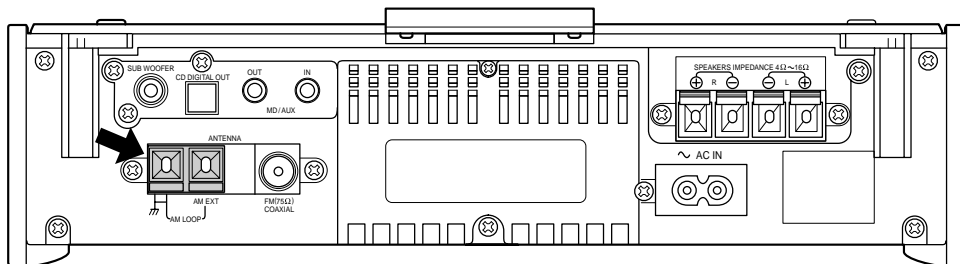

AM-raamantenne (meegeleverd)

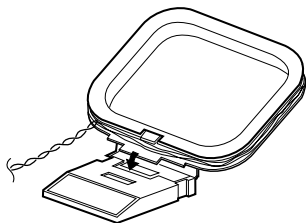

Bevestig het raam van de AM-antenne aan het voetstuk door de lipjes op het raam in de uitsparingen van het voetstuk vast te klikken.

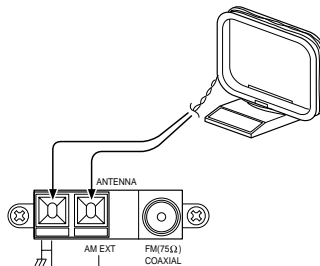

Draai aan de antenne tot de beste ontvangst wordt verkregen.

OPGELET:

- Om ruis te vermijden dient u antennes zo ver mogelijk van installatie, verbindingkabels en netsnoer te plaatsen.

OPGELET:

- Zorg dat alle aansluitingen zijn gemaakt voordat u de stekker van het systeem in het stopcontact steekt.

De luidsprekers aansluiten

1. Open beide luidsprekerklemmen om de luidsprekerkabels aan te sluiten.
2. Sluit een kant van de luidsprekerkabels aan op de klemmen op het systeem en de andere kant op de klemmen op de luidsprekers. Sluit de kabels met een zwarte lijn aan op de (-) klemmen en de kabels zonder zwarte lijn op de (+) klemmen.
3. Zorg dat bij het sluiten van de klem de kabels goed vast komen te zitten.

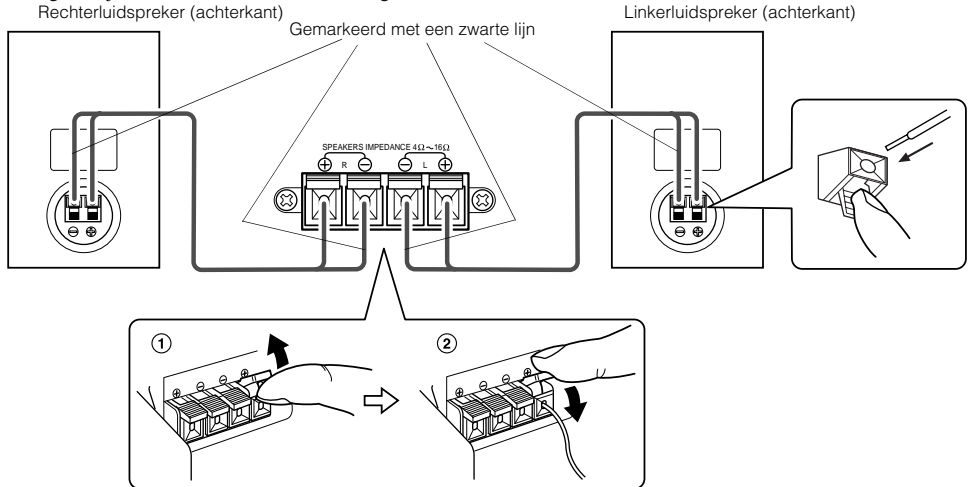

Opmerking

- Aangezien beide luidsprekers hetzelfde zijn, kunnen ze zowel aan de linker- als aan de rechterkant geplaatst worden.

OPGELET:

- Als de luidsprekers te dicht bij de televisie worden geplaatst, kunnen de kleuren worden verstoord. Plaats de luidsprekers in dit geval verder van de televisie af.

De voorplaten van de luidsprekers verwijderen

De voorplaten van de luidsprekers kunnen worden verwijderd.

Ga als volgt te werk:

1. Trek de bovenkant van de plaat naar u toe.
2. Trek daarna aan de onderkant van de plaat.

Opmerking

- Let op dat u de kast niet beschadigt tijdens het verwijderen van FS-SD990R de voorplaat.

(FS-SD550R)

(FS-SD770R en FS-SD990R)

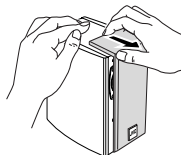

(FS-SD550R)

(FS-SD770R en FS-SD990R)

De voorplaat op de luidspreker bevestigen:

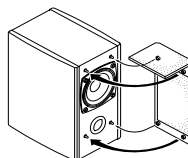

Voorplaat van luidspreker

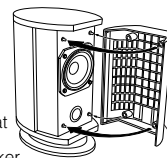

Voorplaat van luidspreker

Een Subwoofer aansluiten

Sluit een signaalkabel (niet meegeleverd) aan op de SUBWOOFER-aansluiting van het systeem en op de ingang van een extern Subwoofer-systeem.

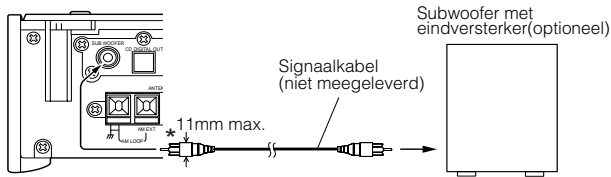

* Gebruik de stekker die een diameter van 11 mm of minder heeft.

Externe apparatuur aansluiten

Met de (niet meegeleverde) signaalkabels kunt u de MD/AUX-OUT/IN-aansluiting van het systeem verbinden met de in-/uitgang van een externe MD-speler, cassettedeck enz.

Het externe apparaat kan nu via uw systeem worden beluisterd. Ook kunt u op het externe apparaat opnamen maken vanaf de CD-speler of de tuner.

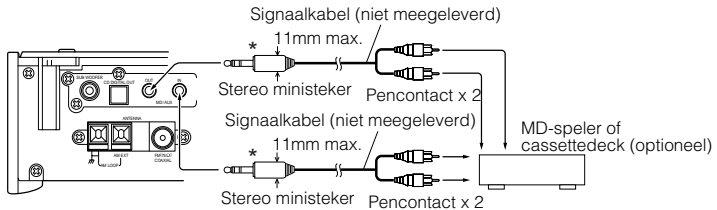

* Gebruik de stekker die een diameter van 11 mm of minder heeft.

Een MD-recorder etc. aansluiten (digitale uitgang)

Verwijder het kapje en sluit een (niet meegeleverde) optische digitale kabel aan op CD DIGITAL OUT en op de ingang van de MD-recorder enz.

Nu kunt u digitale uitgangssignalen van uw CD-speler opnemen op de MD-speler enz.

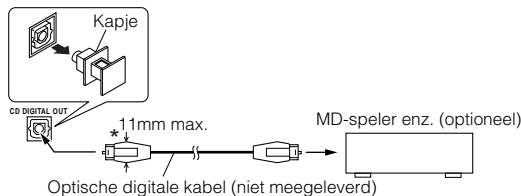

* Gebruik de stekker die een diameter van 11 mm of minder heeft.

Het netsnoer aansluiten

Steek de meegeleverde stroomkabel stevig in de wisselstroomaansluiting op de achterkant van het systeem.

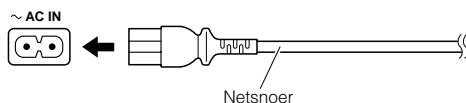

OPGELET:

- **OM STORINGEN EN BESCHADIGING VAN HET SYSTEEM TE VOORKOMEN MAG UITSLUITEND HET MEEGELEVERDE JVC-NETSNOER WORDEN GEBRUIKT.**
- **TREK ALTIJD DE STEKKER UIT HET STOPCONTACT ALS U WEGGAAT OF WANNEER HET SYSTEEM GEDURENDE LANGERE TIJD NIET WORDT GEBRUIKT.**

Nu kunt u de stekker van het systeem in het stopcontact steken en het systeem gaan gebruiken.

COMPU Play

Met gebruik van de functie COMPU PLAY van JVC kunt u met een druk op de knop de meest gebruikte functies van het systeem bedienen.

Door een enkele toets in te drukken kunt u bijvoorbeeld een CD starten, de radio aanzetten of naar externe apparatuur luisteren. Met deze eentoeetsbediening wordt het systeem aangezet en vervolgens wordt de gespecificeerde functie gestart. De klep schuift tegelijkertijd naar achteren zodat de knoppen aan de bovenzijde kunnen worden bediend. Als het systeem nog niet volledige gereed is (bijvoorbeeld omdat er nog geen CD in de CD-speler is geplaatst), wordt het systeem toch ingeschakeld zodat u een CD in de CD-speler kunt plaatsen.

Bij de beschrijvingen van elk van de functies wordt informatie gegeven over de wijze waarop deze eentoeetsbediening werkt. De COMPU PLAY-toetsen zijn:

Op de afstandsbediening

- CD ▷/II knop
- FM/AM-toets
- MD/AUX-toets

Automatisch aanzetten

Het systeem wordt automatisch ingeschakeld bij het uitvoeren van een van de volgende handelingen.

- Als u op de toets CD ▲ drukt op de afstandsbediening of op de toets OPEN/CLOSE op het systeem, wordt het systeem automatisch ingeschakeld en de klep gaat open zodat u een CD kunt plaatsen. Hiermee wordt de CD-functie echter niet vanzelf ingeschakeld.
Als u op de toets \mathcal{O} /I drukt om het systeem uit te schakelen, wordt de klep automatisch gesloten.
- Als u op de toets DOOR SLIDE drukt op de afstandsbediening, wordt het systeem automatisch ingeschakeld en de klep schuift naar achteren zodat u de toetsen kunt bedienen.
Als u op de toets \mathcal{O} /I drukt om het systeem uit te schakelen, zal de geopende klep automatisch naar zijn oorspronkelijke plaats terugschuiven.

Basishandelingen

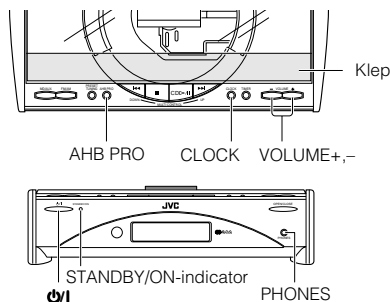
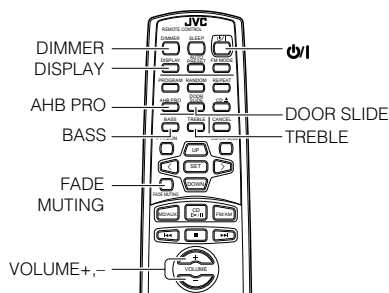

Het systeem aan- en uitzetten

Het systeem aanzetten

Druk op de ⏻ toets.

De klep schuift naar achteren en de bovenste toetsen van het systeem worden zichtbaar. De display licht op en het woord HELLO verschijnt. De STANDBY/ON-indicator is **groen**. Als het systeem opnieuw wordt ingeschakeld, worden automatisch de instellingen gekozen die het laatst zijn gebruikt.

■ Als u bijvoorbeeld de vorige keer naar een CD heeft geluisterd, wordt het systeem ingeschakeld in de stand voor CD's. U kunt deze stand eventueel wijzigen.

■ Als u de vorige keer naar de tuner heeft geluisterd, wordt de tuner weer ingeschakeld op dezelfde zender.

Het systeem uitzetten

Druk nogmaals op de ⏻ toets.

De klep schuift weer naar de oorspronkelijke stand.

De display meldt GOOD BYE en gaat uit, met uitzondering van de klok. De STANDBY/ON-indicator is **rood**.

■ Zelfs als het systeem is uitgeschakeld, is er altijd enig stroomverbruik (Standby-stand).

■ Als u het systeem helemaal wilt uitschakelen, dient u de stekker uit het stopcontact te verwijderen. Als het netstroom wordt losgekoppeld, wordt de klok na ongeveer 20 minuten teruggezet op 0:00.

De helderheid instellen (DIMMER)

U kunt de helderheid van de display aanpassen.

Als het systeem is ingeschakeld

Elk keer als op u de toets DIMMER drukt op de afstandsbediening, verandert de helderheid van de display als volgt: Helder → Donker → (terug naar begin)

Als het systeem is uitgeschakeld (STANDBY MODE)

Elke keer als u op de toets DIMMER drukt op de afstandsbediening, verandert de helderheid van de display als volgt:

Geen verlichting → Donkere weergave → (terug naar begin)

Opmerking

- Als het systeem opnieuw wordt uitgeschakeld, wordt de helderheid in Standby weer ingesteld in de beginstand, omdat de instelling voor de helderheid in Standby in het geheugen is opgeslagen.

Het volume instellen

Druk op de knop VOLUME + om het volume hoger te zetten of op VOLUME - om het volume lager te zetten.

VOLUME 15

U kunt het volume instellen op een stand tussen 0 en 50.

⚠ OPGELET:

- **SCHAKEL NOOIT het systeem en/of een geluidsbron in zonder eerst het VOLUME naar de laagste stand terug te draaien; een plotselinge geluidsexplosie kan uw gehoor, de luidsprekers en/of de hoofdtelefoon beschadigen.**

Privé luisteren

Sluit de hoofdtelefoon aan op de aansluiting PHONES. Er komt nu geen geluid uit de luidsprekers.

Zorg dat u altijd het volume laag zet voordat u de hoofdtelefoon opzet.

Fade-out Muting (FADE MUTING)

Door een enkele toets in te drukken kunt u het geluid langzaam uitschakelen.

Om het geluid langzaam uit te schakelen, dient u op FADE MUTING te drukken. Het geluid zal dan vervagen en uiteindelijk helemaal worden uitgeschakeld.

Om deze functie uit te schakelen, dient u weer op FADE MUTING te drukken. Het volume staat dan weer op het normale niveau.

De lage tonen (AHB PRO) versterken

U kunt de lage tonen versterken zodat het geluid ook bij een laag volumeniveau rijk en vol klinkt.

Om dit effect te bereiken, drukt u op de toets AHB (Active Hyper Bass) PRO.

AHB PRO verschijnt op de display.

Om dit effect te annuleren, dient u de toets nogmaals in te drukken.

De indicator AHB PRO gaat vervolgens uit.

Toonregeling (BASS/TREBLE)

U kunt de toon bijstellen door de instellingen voor 'bass' en 'treble' aan te passen.

Lage tonen regelen (BASS)

U kunt de lage tonen (laag frequentieniveau) instellen tussen -6 en +6. (0: neutraal)

1 Druk op BASS van de afstandsbediening.

2 Stel het niveau van de lage tonen in door op UP of DOWN op de afstandsbediening te drukken.

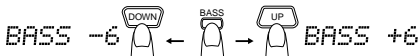

Hoge tonen regelen (TREBLE)

U kunt de hoge tonen (hoog frequentieniveau) instellen tussen -6 and +6. (0: neutraal)

1 Druk op de toets TREBLE op de afstandsbediening.

2 Stel het niveau van de hoge tonen in door op UP of DOWN op de afstandsbediening te drukken.



De tijd weergeven (CLOCK/DISPLAY)

De tijd kan op de display worden weergegeven.

Om de klok weer te geven, dient u op CLOCK te drukken op het systeem of op DISPLAY op de afstandsbediening.

Om terug te keren dient u nogmaals op dezelfde toets te drukken.

7:00

Opmerking

- Om de klok te kunnen gebruiken, moet deze vooraf worden ingesteld. (Zie "De klok instellen" op pagina 20.)

De klep openschuiven (DOOR SLIDE)

Telkens als u op DOOR SLIDE drukt op de afstandsbediening, schuift de klep naar voren of naar achteren.

Schuif de klep naar achteren om de toetsen aan de bovenzijde te kunnen bedienen. Schuif de klep naar voren om de toetsen te verbergen.

De tuner gebruiken

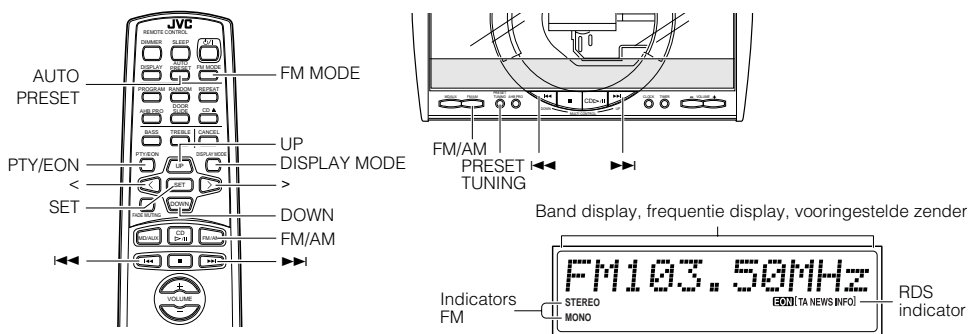

* Als het systeem in gebruik is, verschijnen er ook andere berichten op de display. Voor de overzichtelijkheid worden hier alleen de items weergegeven die in dit onderdeel worden beschreven.

U kunt afstemmen op FM en AM (MG/LG) zenders. Zenders kunnen handmatig of automatisch worden opgezocht of in het geheugen worden geprogrammeerd.

■ Voordat u de radio inschakelt:

- Controleer of zowel de FM als de AM (MG/LG)-antennes op de juiste wijze zijn aangesloten. (Zie pagina 4 en 5).

Eentoetsbediening op de radio

Druk op de toets FM/AM om het systeem aan te zetten en af te stemmen op de zender waar u het laatst naar heeft geluisterd.

- Druk op FM/AM om vanuit elke mogelijke geluidsbron over te schakelen naar de radio.

Afstemmen op een zender

1 Druk op FM/AM.

De band en frequentie waar u de laatste keer op hebt afgestemd, worden op de display weergegeven.

(Als u bij het afstemmen op de laatst beluisterde zender gebruik heeft gemaakt van een geprogrammeerd zendernummer, wordt dit nummer eerst weergegeven.)

Elke keer als u deze op toets drukt, verspringt de band van FM naar AM (MG/LG).

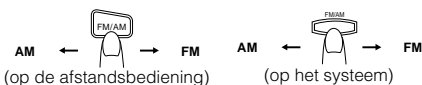

● Automatisch afstemmen

Als u de toets ◀◀ of ▶▶ op het systeem of op de afstandsbediening langer dan een seconde ingedrukt houdt, begint het systeem automatisch voor- of achteruit te zoeken totdat een zender wordt gevonden.

OF

● Met behulp van de afstandsbediening afstemmen op geprogrammeerde zenders (alleen mogelijk als er zenders zijn geprogrammeerd)

Selecteer het gewenste geprogrammeerde nummer door op de toets UP of DOWN > en < op de afstandsbediening te drukken. Na 1 seconde worden de band en frequentie van het geprogrammeerde nummer weergegeven.

Voorbeeld:

Druk op UP totdat het geprogrammeerde nummer 12 "P12" wordt weergegeven.

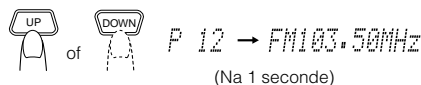

● Met behulp van het systeem afstemmen op geprogrammeerde zenders

Druk op de toets PRESET TUNING om het gewenste geprogrammeerde nummer te selecteren.

De band en frequentie worden weergegeven.

Opmerking

- Bij een AM-zender regelt u de ontvangst door de AM-raamantenne te verdraaien. Draai de antenne voor optimale ontvangst.

2 Gebruik een van de volgende methoden om een zender te kiezen:

● Handmatig afstemmen

Druk enkele malen op de toets ◀◀ of ▶▶ op het systeem of op de afstandsbediening om van frequentie naar frequentie te gaan en af te stemmen op de gewenste zender.

OF

Zenders programmeren

U kunt maximaal 30 FM-zenders en 15 AM (MG/LG)-zenders programmeren met behulp van de afstandsbediening.

Opmerking

- De nummers kunnen vooraf op de fabriek zijn geprogrammeerd voor de testfrequenties. Dit duidt niet op een storing. U kunt de gewenste zenders in het geheugen programmeren met behulp van een van de onderstaande methodes.

Handmatig programmeren

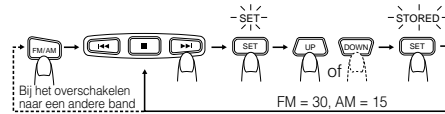

1 Selecteer een band door op FM/AM te drukken.

2 Druk op **◀◀** of **▶▶** om op de gewenste zender af te stemmen.

3 Druk op de toets SET.

SET knippert nu gedurende 5 seconden. U dient binnen 5 seconden verder te gaan met de volgende stap. Druk nogmaals op SET als na 5 seconden de display weer de instelling van stap 2 weergeeft.

4 Druk binnen 5 seconden op UP, DOWN, > of < om het geprogrammeerde nummer te selecteren.

UP of DOWN: het geprogrammeerde nummer met 1 verhogen of verlagen. Door deze toetsen ingedrukt te houden, kunt u de geprogrammeerde nummers snel doorlopen.

> of <: het geprogrammeerde nummer met 1 verhogen of verlagen. Door deze toetsen ingedrukt te houden, kunt u de geprogrammeerde nummers snel doorlopen.

5 Druk binnen 5 seconden op SET.

De melding "STORED" verschijnt en na 2 seconden wordt de frequentiedisplay weergegeven op de display.

6 Herhaal stap 1 t/m 5 voor elke zender die u in het geheugen onder een programmanummer wilt opslaan.

Als u de geprogrammeerde zenders wilt wijzigen, dient u bovenstaande stappen te herhalen.

Automatisch programmeren

Voor elke frequentieband kunt u automatisch 30 FM-zenders en 15 AM (MG/LG)-zenders programmeren. Geprogrammeerde nummers die zijn toegevoegd aan stations zijn te vinden vanaf de laagste frequentie tot aan de hoogste frequentie.

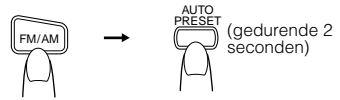

1 Selecteer een band door op FM/AM te drukken.

2 Houd de toets AUTO PRESET op de afstandsbediening meer dan 2 seconden ingedrukt.

3 Herhaal stap 1 en 2 om een andere band te selecteren.

- Als u een of meer voorinstelde zenders wilt wijzigen, dient u dit handmatig te doen.

OPGELET:

- Als de stekker van het systeem uit het stopcontact wordt getrokken of als er een stroomstoring optreedt, blijven de geprogrammeerde zenders ongeveer 24 uur lang opgeslagen. Als de geprogrammeerde zenders worden gewist, dient u de zenders opnieuw te programmeren.

De instelling voor FM-ontvangst wijzigen

Indien u heeft afgestemd op een stereo FM-uitzending, gaat STEREO branden en u kunt de stereoweergave beluisteren.

Als een FM stereo-uitzending een slechte ontvangst heeft of veel ruis, kunt u de Mono selecteren. De ontvangst is dan beter, maar het stereo-effect gaat verloren.

Druk op de FM MODE op de afstandsbediening, zodat de MONO-indicator in de display gaat branden.

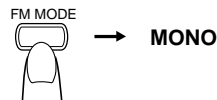

Als u de geluidswaergave weer in stereo wilt ontvangen, drukt u op FM MODE op de afstandsbediening zodat de MONO-indicator weer wordt uitgeschakeld.

FM-zenders ontvangen met RDS

Het RDS (Radio Data System) wordt bediend met de toetsen op het systeem of op de afstandsbediening.

Met RDS kunnen FM-zenders extra signalen uitzenden naast de normale programmasignalen. Zo kunnen zenders bijvoorbeeld hun naam uitzenden en informatie over de soorten programma's die zij uitzenden, zoals sport of muziek enz. Met dit systeem kunnen de volgende typen RDS-signalen worden ontvangen:

PS (Programmadienst):

toont de namen van de algemeen bekende zenders.

PTY (Programmatype):

toont de typen programma's van deze zenders.

RT (Radiotekst):

toont tekstberichten die door het zendstation worden uitgezonden.

Wat voor informatie kunnen RDS-signalen leveren?

Op de display wordt RDS-signaalinformatie weergegeven die door het zendstation wordt uitgezonden.

RDS-signalen weergegeven op de display

Terwijl u naar een FM-zender luistert, drukt u op de toets DISPLAY MODE.

Elke keer dat u deze toets indrukt, verschijnt het volgende bericht in onderstaande volgorde:

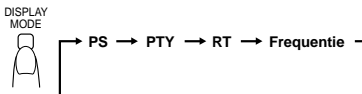

[Voorbeeld]

A	A, Á, Â, Ã, Ä, Å, Æ, Æ	K	K	U	U, Ú, Û, Ü, Û	0	0	*	*	<	<
B	B	L	L	V	V	1	1	+	+	>	>
C	C, Č, Ć, Ć	M	M	W	W	2	2	-	-	=	=
D	D, Đ, Đ	N	N, Ñ, Ñ	X	X	3	3	,	,	\	\
E	E, É, Ê, Ë, È, È	O	O, Ó, Ô, Õ, Ö, Ö, Ø, Ø	Y	Y	4	4	.	.	'	'
F	F	P	P	Z	Z, Ž, Ž, Ž	5	5	/	/	#	#
G	G	Q	Q			6	6	-	--	!	!
H	H	R	R, Ř, Ř, Ř			7	7	-	—		
I	I, Í, Î, Ï, Î, Î	S	S, Ś, Ś, Ś			8	8	-	—		
J	J	T	T			9	9				

PS (Programmadienst):

Eerst wordt "PS" op de display weergegeven om aan te geven dat er wordt gezocht en vervolgens wordt de naam van de zender weergegeven. "NO PS" wordt weergegeven als geen signaal wordt uitgezonden.

PTY (Programmatype):

Eerst wordt "PTY" op de display weergegeven om aan te geven dat er wordt gezocht en vervolgens wordt het type programma weergegeven. "NO PTY" wordt weergegeven als geen signaal wordt uitgezonden.

RT (Radiotekst):

Eerst wordt "RT" op de display weergegeven om aan te geven dat er wordt gezocht. Daarna volgt een tekstbericht van de zender. "NO RT" wordt weergegeven als geen signaal wordt uitgezonden.

Zenderfrequentie:

Zenderfrequentie (geen RDS-service)

Opmerkingen

- Als het zoeken direct stopt, worden de meldingen "PS", "PTY" en "RT" niet op de display weergegeven.
- Wanneer u op de toets DISPLAY MODE drukt, terwijl u naar een AM (MG/LG)-zender luistert, wordt alleen de zenderfrequentie op de display weergegeven.
- RDS is niet beschikbaar voor AM (MG/LG)-uitzendingen.

De tekens die kunnen worden weergegeven

Als PS-, PTY- of RT-signalen op de display worden weergegeven:

- De display kan geen accenttekens weergeven. Zo kan de letter A staan voor Á, Â, Ã, Ä, Å en Æ.

Programma zoeken met behulp van PTY-codes

Een van de voordelen van RDS-service is dat u hiermee in staat bent een bepaald type programma te vinden door de betreffende PTY-codes te specificeren.

Programma zoeken met behulp van PTY- of TA-codes:

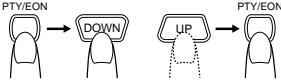

1 Druk eenmaal op de toets PTY/EON terwijl u naar een FM-zender luistert.

“PTY SELECT” wordt op de display weergegeven.

2 Selecteer de PTY-code met behulp van de toetsen UP en DOWN ◀◀ of de toetsen ▶▶ op de afstandsbediening.

Telkens wanneer u op deze toets drukt, wordt op de display een categorie weergegeven in onderstaande volgorde:

News ↔ Affairs ↔ Info ↔ Sport ↔ Educate ↔ Drama ↔ Culture ↔ Science ↔ Varied ↔ Pop M ↔ Rock M ↔ Easy M ↔ Light M ↔ Classics ↔ Other M ↔ Weather ↔ Finance ↔ Children ↔ Social ↔ Religion ↔ Phone In ↔ Travel ↔ Leisure ↔ Jazz ↔ Country ↔ Nation M ↔ Oldies ↔ Folk M ↔ Document ↔ TEST ↔ Alarm ! ↔ News

3 Druk binnen 10 seconden nogmaals op de toets PTY/EON.

Tijdens het zoeken, wordt afwisselend “SEARCH” en de geselecteerde PTY-code weergegeven.

Het systeem loopt de 30 programmeerde zenders door en stopt wanneer een zender is gevonden die tot de geselecteerde categorie behoort. Vervolgens wordt op deze zender afgestemd.

Als u het zoeken wilt voortzetten na de eerste stop drukt u nogmaals op de toets PTY/EON tijdens het knipperen van de aanduidingen op de display.

Als geen programma wordt gevonden, wordt “NOT FOUND” (niet gevonden) op de display weergegeven.

Om het zoekproces op elk willekeurig moment te beëindigen

kunt u op PTY/EON drukken.

Betekenis van de PTY-codes.

News:	Nieuwsuitzendingen
Affairs:	Actualiteitenprogramma's waarin dieper wordt ingegaan op het actuele nieuws en achtergronden.
Info:	Programma's met medische informatie, weersvoorspellingen e.d.
Sport:	Sportevenementen
Educate:	Educatieve programma's
Drama:	Hoorspelen
Culture:	Programma's over nationale of regionale culturele onderwerpen
Science:	Programma's over natuurwetenschappen en technologie
Varied:	Diverse andere programma's zoals komedies of ceremonies
Pop M:	Popmuziek
Rock M:	Rockmuziek
Easy M:	Neutrale achtergrondmuziek (gewoonlijk “easy listening” genoemd)
Light M:	Lichte muziek
Classics:	Klassieke muziek
Other M:	Overige soorten muziek
Weather:	Informatie over het weer
Finance:	Mededelingen over bedrijfsleven, handel, aandelenbeurs etc.
Children:	Amusementsprogramma's voor kinderen
Social:	Programma's over maatschappelijke activiteiten
Religion:	Programma's over uiteenlopende religieuze zaken (geloof, ethiek, filosofie)
Phone In:	Programma's waarin mensen hun meningen kunnen geven via de telefoon of in een forum
Travel:	Programma's over reisbestemmingen, reisarrangementen, reistips en last-minutes
Leisure:	Programma's over recreatieve activiteiten zoals tuinieren, koken, vissen etc.
Jazz:	Jazzmuziek
Country:	Countrymuziek
Nation M:	Actuele populaire muziek uit een ander land, in de taal van het betreffende land
Oldies:	Klassieke popmuziek
Folk M:	Folkmuziek
Document:	Documentaires gepresenteerd in een onderzoekende stijl
TEST:	Testuitzendingen
Alarm !:	Uitzendingen in noodsituaties

Tijdelijk overschakelen naar een andere uitzending

EON (Enhanced Other Networks) is een andere handige RDS-service waarmee u het systeem tijdelijk kunt laten overschakelen naar een andere uitzending (NEWS, TA of INFO) behorend tot hetzelfde zendstation waar u al naar luistert. Dit kan echter niet wanneer u op een zendstation heeft afgestemd dat geen RDS ondersteunt (alle AM (MG/LG)-zenders en sommige FM-zenders).

- EON kan niet worden geactiveerd als een FM-zender geen EON-informatie uitzendt.

Een programmatype selecteren

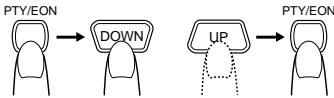

1 Druk tweemaal op de toets PTY/EON nadat u hebt afgestemd op een FM-zender.

“EON SELECT” wordt weergegeven op de display.

2 Selecteer het programmatype met behulp van de toetsen UP en DOWN op de afstandsbediening of met de toetsen ◀◀ of ▶▶.

De display toont de programmatypen in onderstaande volgorde:



- TA:** Verkeersinformatie
- NEWS:** Nieuws
- INFO:** Programma's met medische informatie, weerberichten e.d.
- OFF:** EON uit

3 Druk binnen 10 seconden nogmaals op PTY/EON om het geselecteerde programmatype in te stellen.

De indicator van het geselecteerde programmatype licht op in de display en het systeem wordt in EON Standby gezet.

- De EON-indicator gaat branden als u hebt afgestemd op een zender die EON-informatie uitzendt.

Mogelijkheid 1: Als er momenteel geen zenders zijn die het geselecteerde programmatype uitzenden

blijft u afgestemd op de zender waar u op dit moment naar luistert.



Het systeem schakelt automatisch over naar het zendstation dat het door u geselecteerde programmatype begint uit te zenden. De indicator voor het geselecteerde type (TA, NEWS of INFO) begint te knipperen.



Na afloop van het programma schakelt het systeem terug naar het zendstation dat op dit moment is geselecteerd, maar blijft wel in EON Stand-by.

Mogelijkheid 2: Als er momenteel een zender is die het geselecteerde programmatype uitzendt

stemt het systeem af op de zender die het programma uitzendt. De indicator voor het geselecteerde type (TA, NEWS of INFO) begint te knipperen.



Na afloop van het programma schakelt het systeem terug naar het zendstation dat op dit moment is geselecteerd, maar blijft wel in EON Standby.

Opmerkingen

- Als de EON in Standby staat en de systeemfunctie (CD, MD/AUX) wordt veranderd of de netvoeding wordt afgesloten, wordt de stand EON uitgeschakeld. Als u AM (MG/LG) kiest, wordt EON niet geactiveerd. Als het systeem weer op FM wordt gezet, wordt EON weer in Standby gezet.
- Als EON in werking is (d.w.z. het systeem is omgeschakeld naar het geselecteerde programmatype op een andere zender) en als de toets DISPLAY MODE of ◀◀, ▶▶ wordt gebruikt, schakelt het systeem niet terug naar de zender die op dat moment staat ingesteld, zelfs niet nadat het programma is afgelopen. De indicator voor het programmatype blijft zichtbaar op de display en geeft daarmee aan dat de EON in standby staat.
- Als de EON een alarmsignaal ontvangt, wordt prioriteit gegeven aan de zender die dit signaal uitzendt. “Alarm !” wordt niet weergegeven

⚠ OPGELET:

- Als het geluid telkens heen en weer schakelt tussen de zender waar de EON op is afgestemd en de zender waar u op heeft afgestemd, dient u de EON uit te schakelen. Dit betekent niet dat het systeem niet goed functioneert.

De CD-speler gebruiken

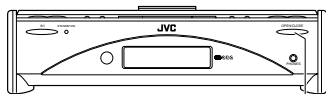
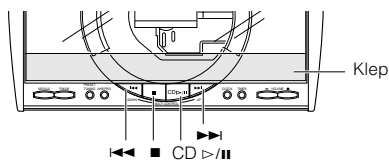
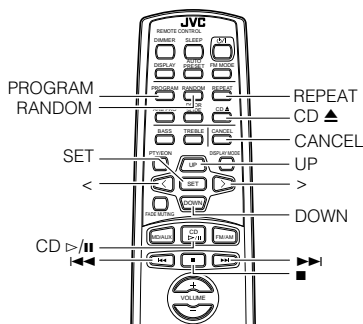

Nummer, speeltijd, voorinstel

OPEN/CLOSE

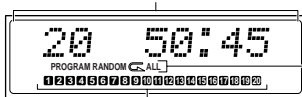

Indicators voor afgespeeld

Muziekalender Het muzieknummer dat nummer 20 overschrijdt wordt niet weergegeven.

* Als het systeem in gebruik is, verschijnen er ook andere berichten op de display. Voor de overzichtelijkheid worden hier alleen de items weergegeven die in dit onderdeel worden beschreven.

U kunt kiezen uit de functies Normal (standaard), Random (willekeurig), Program (programma) of Repeat (herhalen). Met Repeat Play (herhalen) kunt u alle nummers of slechts één van de nummers van de CD opnieuw afspelen. Hier volgen een paar belangrijke zaken die u moet weten voordat u een CD, of specifieke nummers op een CD, gaat afspelen.

Met dit apparaat kunnen uitsluitend CD's worden afgespeeld die van de onderstaande beeldmerken zijn voorzien.



Bij het afspelen van een CD-R of CD-RW disc

U kunt afgewerkte CD-R of CD-RW discs weergegeven die zijn opgenomen in Music CD formaat.

- U kunt de CD-R of CD-RW disc op dezelfde wijze afspelen als een CD.
- Sommige CD-R en CD-RW discs kunnen niet op dit apparaat worden afgespeeld als gevolg van de eigenschappen van de disc, eventuele beschadiging of vuil op de disc, of vuil op de lens van de speler.
- De reflectiefactor van CD-RW discs is kleiner dan die van andere CD's, waardoor het mogelijk is dat het aflezen van de CD-RW disc langer duurt.

De snelste manier om een CD te starten, is met gebruik van de eentotsbediening.

- Druk op de toets CD ▷/|| op de afstandsbediening.
- Het systeem wordt automatisch ingeschakeld en de klep schuift naar achteren zodat de toetsen bovenop het systeem kunnen worden bediend. Als er reeds een CD in de speler zit, wordt het eerste nummer afgespeeld.
- Als er geen CD in de speler zit, verschijnt het bericht "NO DISC" op de display en de CD-speler begint niet te spelen.

Een CD plaatsen

- 1 Druk op de toets OPEN/CLOSE op het systeem (of op de toets CD ▲ op de afstandsbediening).**

De klep wordt geopend.

- 2 Plaats een CD met het label naar boven, zoals getoond in de onderstaande afbeelding. Druk op het midden van de CD totdat u deze hoort vastklikken.**

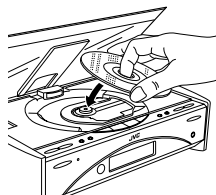

- 3 Druk nogmaals op de toets OPEN/CLOSE (of op de toets CD ▲) om de klep te sluiten.**

- U kunt op de toets CD ▷/|| drukken om de klep te sluiten en de CD af te spelen.

- U kunt op de toets CD ▷/|| drukken om de klep te sluiten en de CD af te spelen.
- Als de CD niet goed gelezen kan worden (bijvoorbeeld omdat de CD krassen heeft), wordt "0 0:00" op de display weergegeven.
- U kunt een CD plaatsen terwijl u naar een andere geluidsbron luistert.

OPGELET:

- **PROBEER NOOIT** de klep met de hand te openen, omdat dit het systeem kan beschadigen.

Een CD verwijderen

Verwijder de CD zoals getoond in onderstaande afbeelding.

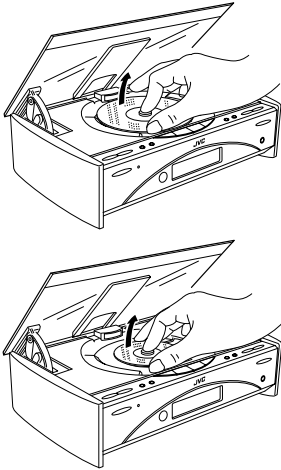

Wat u moet weten voor het gebruiken van de CD-speler-Normal Play

Een CD afspelen

1 Plaats een CD in de CD-speler.

2 Druk op de toets CD ▷/II.

Het eerste nummer van de CD wordt afgespeeld.

1	0:05
Muzieknummer	Speeltijd

- De reeds afgespeelde nummers verdwijnen uit de muziekkalender.
- De CD-speler stopt automatisch na het laatste nummer.

Druk op de toets ■, als u de CD-speler wilt uitschakelen. De volgende informatie over de CD wordt weergegeven.

18	50:45
Totaal aantal nummers	Totale speeltijd

Als u de CD-speler wilt stoppen en de CD wilt verwijderen, drukt u op de toets OPEN/CLOSE op het systeem of op de toets CD ▲ op de afstandsbediening om de klep te openen.

Als u het afspelen wilt onderbreken drukt u op de knop CD ▷/II. De verstrekte speelduur verschijnt knipperend in de display.

Om weer verder te gaan, dient u de toets weer in te drukken. De weergave wordt voortgezet vanaf het punt waar de pauze was ingelast.

Een specifiek nummer of nummergedeelte selecteren

Druk tijdens het afspelen op de toets ◀◀ of ▶▶ (< of >) om het gewenste nummer te selecteren.

- Het geselecteerde nummer wordt nu afgespeeld.
- Druk eenmaal op de toets ▶▶ of > om terug te gaan naar het begin van het volgende nummer.
- Druk op de toets ◀◀ of < om terug te gaan naar het begin van het nummer dat wordt afgespeeld. Druk tweemaal snel achter elkaar op deze toets om terug te gaan naar het begin van het voorgaande nummer.
- Als u de toets > of < op de afstandsbediening ingedrukt houdt, gaat de CD-speler steeds een nummer verder terug.

Search Play (een deel van een nummer opzoeken)

Indien u de toets ◀◀ of ▶▶ tijdens weergave ingedrukt houdt, wordt de CD snel vooruit of achteruit gespoeld zodat u een bepaalde muziekpassage snel kunt opzoeken in het nummer dat wordt weergegeven.

Programmeren van de afspeelvolgorde van de nummers

De volgorde waarin de nummers worden afgespeeld, kan met behulp van de afstandsbediening worden geprogrammeerd.

- U kunt maximaal 32 nummers in elke gewenste volgorde programmeren. Tevens kunt u een nummer tweemaal in het programma opnemen.
- Om te kunnen programmeren dient u het afspelen te stoppen.

1 Plaats een CD in de CD-speler.

2 Druk op de toets CD ▷/II.

3 Druk op de toets ■ om de CD te stoppen.

4 Druk op de toets PROGRAM.

Het systeem wordt in de programmeerstand gezet, en de "PROGRAM"-indicator gaat branden.



5 Door op de toetsen UP, DOWN, >, of < te drukken, kunt u het gewenste nummer selecteren.

UP of > toets: het nummer verhogen met 1.

DOWN of <toets: het nummer verlagen met 1.

- Als u de > of < toets ingedrukt houdt, worden de nummers snel doorlopen.

(Wordt vervolgd op de volgende pagina)

6 Druk op de toets SET.

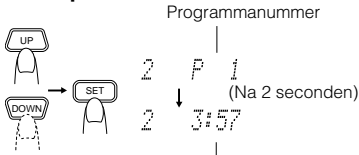

De totale speeltijd van de geprogrammeerde nummers

7 Herhaal de stappen 5 en 6 om alle nummers te selecteren die u in het programma wilt opnemen.

In de display wordt de totale speeltijd weergegeven voor alle geselecteerde nummers. Tevens kunt u de geprogrammeerde nummers in de muziekkalender zien.

8 Druk op de toets CD ▷/II.

De nummers worden nu afgespeeld in de geprogrammeerde volgorde.

■ Druk op ◀◀ of ▶▶ als u een nummer uit het programma wilt overslaan.

■ Om de CD te stoppen drukt u de ■ toets één keer in.

Om te controleren welke nummers in het programma zijn opgenomen als de CD-speler is gestopt, drukt u op elke keer op de toets ◀◀ of ▶▶; de nummers van het programma verschijnen in de volgorde waarin ze zijn ingevoerd.

Om alle nummers uit het programma te verwijderen terwijl de CD-speler is gestopt, drukt u op de toets ■. Als u op de toets CD ▲ drukt om de klep te openen, worden de geprogrammeerde nummers ook gewist.

Om de stand Programma te verlaten als de CD-speler is stopgezet, kunt u op de toets PROGRAM drukken zodat de "PROGRAM"-indicator wordt uitgeschakeld.

Opmerkingen

- Als de totale speelduur van de geprogrammeerde nummers groter is dan 99 minuten en 59 seconden, verdwijnt de aanduiding voor de totale speelduur uit de display.
- Wanneer u probeert nummer 33 in te voeren in het programma, wordt op de display MEMORY FULL weergegeven.

Het programma wijzigen

U kunt de inhoud van het programma wijzigen als de CD-speler is stopgezet.

Elke keer als u op de toets CANCEL drukt, wordt het laatste nummer van het programma gewist. Om een nieuw nummer aan het programma toe te voegen, herhaalt u de bovenstaande stappen 5 t/m 7.

Random Play (willekeurig)

In deze stand worden de nummers in een willekeurige volgorde afgespeeld.

1 Druk op de toets RANDOM op de afstandsbediening.

De RANDOM-indicator verschijnt op de display.

2 Druk op de toets CD ▷/II.

De nummers worden in een willekeurige volgorde afgespeeld.

Als u tijdens het afspelen een nummer wilt overslaan, drukt u op de toets ▶▶ om naar het volgende nummer in de willekeurige volgorde te gaan. Druk op ◀◀ om naar het begin van het nummer te gaan dat op dit moment wordt afgespeeld.

Om Random Play uit te schakelen als de CD-speler is stopgezet drukt u op de toets RANDOM zodat de RANDOM-indicator wordt uitgeschakeld. Start vervolgens Normal Play of druk op de toets CD ▲ om de klep te openen.

Nummers herhalen

U kunt de nummers of een afzonderlijk nummer zo vaak laten herhalen als u wilt.

Druk op de toets REPEAT op de afstandsbediening.

Telkens wanneer de toets wordt ingedrukt, verandert de REPEAT-indicator als volgt.

☐ → ☐ ALL → leeg display → (terug naar begin)

☐ : Herhaalt één nummer.

☐ ALL: In Normal Play (standaard) worden alle nummers herhaald.

In Program Play (programma) worden alle nummers uit het programma herhaald.

In Random Play (willekeurig) worden alle nummers in willekeurige volgorde herhaald.

U kunt Repeat uitschakelen door op de toets REPEAT te drukken totdat de REPEAT-indicator is uitgeschakeld.

■ In Random Play kan ☐ niet worden geselecteerd.

■ Repeat blijft geactiveerd, zelfs als u de afspeelfunctie verandert.

Externe apparaten gebruiken

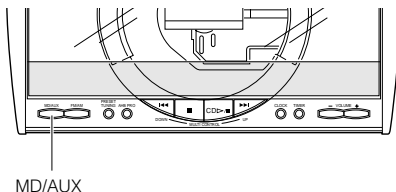
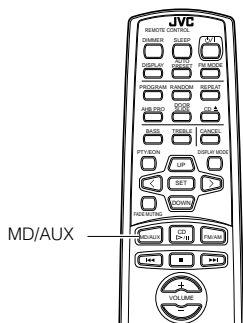

Luisteren naar externe apparaten

U kunt luisteren naar externe apparaten zoals een MD-speler of een platenspeler.

- Controleer eerst of het externe apparaat op de juiste wijze op het systeem is aangesloten. (Zie pagina 7).

1 Zet het VOLUME op de laagste stand.

2 Druk op de MD/AUX-toets.

“MD/AUX” wordt weergegeven op de display.

MD/AUX

3 Start het afspelen van het externe apparaat.

4 Stel het VOLUME in op het gewenste niveau.

5 Pas indien gewenst geluidseffecten toe.

- Druk op de toets AHB PRO om de lage tonen te versterken.
- Druk op de toets BASS/TREBLE van de afstandsbediening om de toon in te stellen. (zie “Toonregeling” op pagina 10.)

MD/AUX afsluiten, MD/AUX wordt automatisch uitgeschakeld als er een andere geluidsbron wordt geselecteerd.

Opmerking

- Voor de bediening van externe apparaten dient u de betreffende gebruiksaanwijzingen te raadplegen.

Opnemen vanaf het systeem naar externe apparaten

U kunt vanaf het systeem opnemen naar externe apparatuur (cassette-deck, MD-speler, enz.) die is aangesloten op de MD/AUX-IN/OUT- of CD DIGITAL OUT-aansluitingen van het systeem.

- Controleer eerst of het externe apparaat op de juiste wijze op het systeem is aangesloten. (Zie pagina 7).

Start de weergave van de CD-speler of stem de tuner af op een zender.

- De instelling van het geluidsvolume op het systeem heeft geen invloed op het opnameniveau. De opname wordt ook niet beïnvloed door geluidseffecten.

Opmerking

- Voor de bediening van externe apparaten dient u de betreffende gebruiksaanwijzingen te raadplegen.

De timers gebruiken

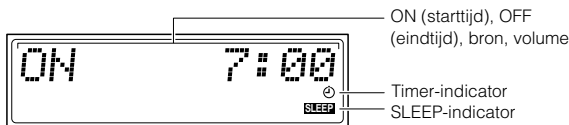
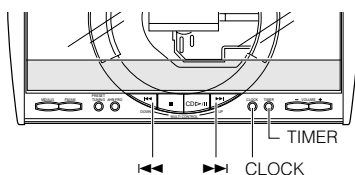
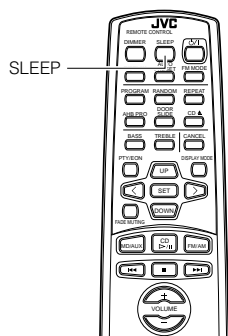

* Als het systeem in gebruik is, verschijnen er ook andere berichten op de display. Voor de overzichtelijkheid worden hier alleen de items weergegeven die in dit onderdeel worden beschreven.

Met de timers kunt u de functies voor het beluisteren van muziek automatisch regelen.

De klok instellen

- Gebruik de knop op het systeem om de klok in te stellen.
- Zodra u de stekker van het systeem in het stopcontact steekt, gaat de tijdsaanduiding "0:00" op de display knippen.

Opmerkingen

- De timers functioneren alleen goed als de klok correct is ingesteld.
- De procedure moet binnen **twee minuten** worden voltooid. Zo niet, dan wordt de instelling gewist en moet de hele procedure worden herhaald.

1 Druk op de -toets.

De knoppen aan de bovenzijde worden zichtbaar.

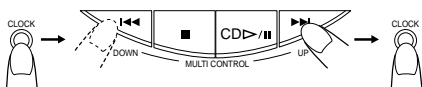



(gedurende 2 seconden)

2 Houd de CLOCK-toets van het toestel meer dan twee seconden ingedrukt.

De uuraanduiding op de display gaat snel knippen.

3 Druk op of op om het uur in te stellen.

Met toets  gaat de tijd vooruit en met toets  achteruit. Houd de toets ingedrukt om de tijd snel te wijzigen.

4 Druk op de CLOCK-toets.

De minutenaanduiding op de display gaat snel knippen.

5 Druk op of op om de minuten in te stellen.

6 Druk op de CLOCK-toets.

De geselecteerde tijd is nu ingesteld en de seconden beginnen te lopen vanaf 0.

OPGELET:

- Bij een stroomstoring verliest de klok na ongeveer 20 minuten zijn instelling. Op de display ziet u "0:00" knippen. De klok moet opnieuw worden ingesteld.

Opmerking

- De klok kan per maand een paar minuten voor- of achterlopen.

De dagelijkse timer (wekker) instellen

Na instelling van de dagelijkse timer wordt deze iedere dag op de dezelfde tijd geactiveerd.

De timer-indicator op de display geeft aan of de ingestelde dagelijkse timer is geactiveerd.

- Gebruik de knop op het systeem om de timer in te stellen.

Opmerking

- Voer elke instelling binnen **30 seconden** uit. Anders wordt de instelling gewist en moet de procedure vanaf het begin worden herhaald.

1 De starttijd (ON) instellen (bijvoorbeeld: 10:15).

1. Houd de TIMER-toets van het toestel meer dan twee seconden ingedrukt.

De timer-indicator gaat branden en de huidige starttijd knippert in de display.

- Als de klok niet is ingesteld, vermeldt de display afwisselend "CLOCK" en "ADJUST". Stel eerst de klok in.

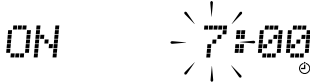

Druk op ►► of op ◄◄ om in te stellen op welk tijdstip het toestel in moet schakelen.

Met toets ►► gaat de tijd vooruit en met toets ◄◄ achteruit. Houd de toets ingedrukt om de tijd snel te wijzigen.

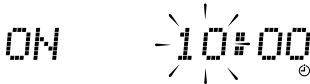

2. Druk op de TIMER-toets.

De minutenaanduiding van de starttijd gaat snel knippen.



Stel de minuten met behulp van ►► of ◄◄ in op het tijdstip waarop het toestel ingeschakeld moet worden.

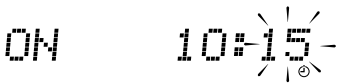

2 De eindtijd (OFF) instellen (Bijvoorbeeld: 13:30).

1. Druk op de TIMER-toets.

De uren-aanduiding van de eindtijd gaat snel knippen. (De door u ingestelde starttijd wordt automatisch weergegeven.)

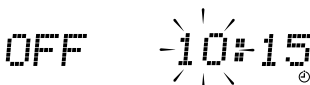

Stel het uur met behulp van ►► of ◄◄ in op het tijdstip waarop het toestel uitgeschakeld moet worden.

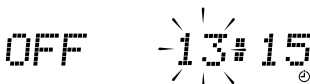

2. Druk op de TIMER-toets.

De minutenaanduiding van de eindtijd gaat snel knippen.

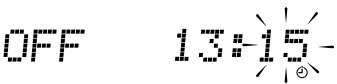

Stel de minuten met behulp van ►► of ◄◄ in op het tijdstip waarop het toestel uitgeschakeld moet worden.



3 Een geluidsbron selecteren.

1. Druk op de TIMER-toets.

De aanduiding "TUNER" of "CD" knippert op de display.

2. Druk op ►► of ◄◄ om de geluidsbron te selecteren die u wilt beluisteren.

Op de display wordt nu het volgende weergegeven: **TUNER → CD → (terug naar het begin)**

4 Het volume instellen.

1. Druk op de TIMER-toets.

De huidige volume-instelling knippert in de display.

2. Druk op ►► of ◄◄ om het volume in te stellen.

-- :Het huidige volumeniveau wordt gebruikt.

0 tot 50 :Als de apparatuur wordt ingeschakeld met de timer, wordt het volume automatisch ingesteld op het geselecteerde niveau.



5 Druk op de TIMER-toets.

De instelling is nu voltooid en de display geeft hetzelfde weer als voordat u begon de timer in te stellen. De timer-indicator blijft branden.

6 Voordat u het systeem uitschakelt, dient u de in stap 3 geselecteerde geluidsbron gereed te maken.

TUNER: Stem af op de gewenste zender.

CD: Plaats een CD in de CD-speler. (Het afspelen begint vanaf het eerste nummer zodra het toestel wordt ingeschakeld.)

7 Druk op ◊ om het systeem uit te zetten.

Als het toestel stand-by staat, verschijnt de timer-indicator (⊙) in de display.

- Als de timer het toestel inschakelt, begint de timer-indicator te knippen en wordt de in stap 6 ingestelde geluidsbron gestart.

De timer-instelling wordt geannuleerd door op TIMER te drukken. De timer-indicator (⊙) in de display verdwijnt.

Indien u de timer opnieuw wilt activeren drukt u op de TIMER zodat de timer-indicator weer gaat branden (⊙).

Nu kunt u de gekozen tijdsinstellingen bekijken. Elke instelling verschijnt gedurende twee seconden in de display in de volgorde starttijd (ON), eindtijd (OFF), geluidsbron en volume.

Om de timer-instelling te wijzigen herhaalt u de procedure voor het instellen vanaf het begin.

⚠ OPGELET:

- Als de stekker uit het stopcontact wordt getrokken of als een stroomstoring optreedt, worden de timer-instellingen gewist. U dient dan eerst de klok opnieuw in te stellen en vervolgens de timer.

De SLEEP-timer instellen

(Met behulp van de afstandsbediening)

Met behulp van de slaap-timer kunt u het systeem automatisch uitschakelen na het verstrijken van een tevoren ingesteld aantal minuten. U kunt rustig met muziek in slaap vallen; het systeem wordt automatisch uitgeschakeld en blijft niet de hele nacht doorspelen.

- De slaap-timer kan alleen worden ingesteld als het toestel aan staat en een van de geluidsbronnen speelt.

1 Zet een CD op of stem de tuner af op de gewenste zender.

2 Druk op de SLEEP-toets van de afstandsbediening.

De "SLEEP"-indicator gaat branden.

- Als de klok niet is ingesteld, vermeldt de display afwisselend "CLOCK" en "ADJUST". Stel eerst de klok in.

3 Stel het gewenste aantal minuten in dat het toestel moet spelen voordat het wordt uitgeschakeld.

- Telkens wanneer de SLEEP-toets wordt ingedrukt, verspringt het aantal minuten op de display als volgt: 10 → 20 → 30 → 60 → 90 → 120 → Geannuleerd → (terug naar het begin)

Het aantal ingestelde minuten voor de slaap-timer stopt na vijf seconden met knipperen en de oorspronkelijke weergave verschijnt weer op de display. (De helderheid van de display wordt verminderd.)

Het systeem wordt uitgeschakeld na het verstrijken van het ingevoerde aantal minuten.

De slaap-timerinstelling controleren:

Als u drukt op SLEEP, kunt u zien hoe lang de slaap-timer nog zal spelen. Wacht totdat de oorspronkelijke weergave weer op de display verschijnt.

De slaap-timerinstellingen annuleren:

Druk op de SLEEP-toets totdat de "SLEEP"-indicator van de display verdwijnt.

De timerinstellingen kunnen ook worden geannuleerd door het systeem uit te schakelen.

- Als u de dagelijkse timer (wekker) instelt, wordt het systeem elke dag op de ingestelde tijd ingeschakeld om u te wekken.

Verzorging en onderhoud

Als u voorzichtig omgaat met uw CD's, gaan ze langer mee.

CD's (Compact Discs)



- In dit systeem kunnen alleen CD's met deze markering (muziek-CD's) worden gebruikt. Door veelvuldig gebruik van CD's met een onregelmatige vorm (hartvormig, achthoekig enz.) kan het systeem beschadigen.



- Verwijder een CD uit het doosje door de disc aan de randen vast te houden en lichte druk uit te oefenen op het gat in het midden.
- Raak nooit het glanzende oppervlak van de CD aan en buig de CD niet.



- Berg de CD na gebruik weer op in het doosje om vervorming te vermijden.
- Voorkom krassen op het oppervlak van de CD, bijvoorbeeld wanneer de CD weer in het doosje wordt geplaatst.
- Zorg dat de CD niet wordt blootgesteld aan direct zonlicht, extreme temperaturen en vocht.



- Als het oppervlak van de CD vuil is, kan dit problemen veroorzaken bij het afspelen. Een vuile CD kan met een zachte doek worden schoongemaakt, waarbij u de doek vanuit het midden in een rechte lijn naar de buitenrand beweegt.

OPGELET:

- **Gebruik geen oplosmiddelen (zoals gangbaar reinigingsmiddel voor grammofonplaten, thinner en benzine) voor het reinigen van een CD.**

Algemene opmerkingen

In het algemeen geldt dat u de hoogste weergavekwaliteit behoudt als uw CD's en CD-speler schoon zijn.

- Doe CD's terug op in het doosje en leg ze in een kast of zet ze op een plank.
- Zorg ervoor dat de CD-klep gesloten is als het toestel niet wordt gebruikt.

Schoonmaken van het apparaat

- Als het apparaat vuil is
Veegt u het schoon met een zachte doek. Hardnekkig vuil kunt u verwijderen met een in zeepsop bevochtigde en grondig uitgewrongen doek, om het apparaat daarna zorgvuldig na te drogen.
- Om te voorkomen dat het apparaat beschadigt of dat de lak verkleurt of afbladdert, houdt u zich aan de volgende voorschriften.
 - NIET over boenen met een harde lap.
 - NIET afschuiëren met een borstel.
 - NIET schoonmaken met thinner of benzine.
 - NIET aankomen met vluchtige stoffen, insectensprays e.d.
 - NIET langdurig tegen rubber of plastic aan laten komen.

De lens reinigen

Een vuile lens in de CD-speler kan de geluidskwaliteit negatief beïnvloeden.

Open de klep en reinig de lens als volgt.

- Blaas het stof van de lens met behulp van een filmdroger (verkrijgbaar bij de fotohandel).

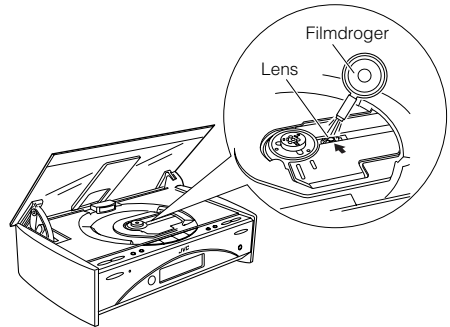

- Eventuele vingerafdrukken op de lens kunnen voorzichtig worden verwijderd met een wattenstaafje.

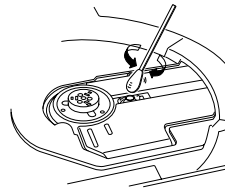

Condensvorming



In de volgende gevallen kan condensvorming optreden op de lens binnen in het systeem:

- Als de verwarming in de ruimte wordt ingeschakeld.
- In een vochtige ruimte.
- Als het toestel vanuit de kou meteen in een warme omgeving wordt geplaatst.

Dit kan een storing in het systeem veroorzaken. Laat in dat geval het systeem een paar uur ingeschakeld staan zodat het vocht kan verdampen. Verwijder vervolgens de stekker uit het stopcontact en steek hem er weer in.

Problemen oplossen

- Als u problemen heeft met het systeem, kunt u eerst aan de hand van de onderstaande lijst proberen om het probleem zelf te verhelpen voordat u de onderhoudsdienst inschakelt.
- Als u het probleem niet kunt oplossen aan de hand van onze tips of als het systeem is beschadigd, dient u de hulp van een erkend bedrijf, zoals uw leverancier, in te roepen.

Symptoom	Mogelijke oorzaak	Actie
Geen geluid	<ul style="list-style-type: none">• Aansluitingen zijn fout of los.• Hoofdtelefoon is aangesloten.	<ul style="list-style-type: none">• Controleer en corrigeer alle aansluitingen. (Zie pagina's 4 -8.)• Verwijder de hoofdtelefoon.
Slechte radio-ontvangst	<ul style="list-style-type: none">• De antenne is niet aangesloten.• De AM-raamantenne staat te dicht bij het systeem.• De FM-draadantenne is niet op de juiste wijze geplaatst.	<ul style="list-style-type: none">• Sluit de antenne opnieuw stevig aan.• Verander de positie en richting van de AM-raamantenne.• Rol de FM-draadantenne uit naar de beste ontvangstpositie.
De CD slaat over.	De CD is vuil of gekrast.	Reinig of vervang de CD.
De CD speelt niet.	De CD is ondersteboven in het toestel geplaatst.	Plaats de CD met het label naar boven in het toestel.
De afstandsbediening werkt niet.	<ul style="list-style-type: none">• De baan tussen de afstandsbediening en de sensor op het toestel is geblokkeerd.• De batterijen zijn leeg.	<ul style="list-style-type: none">• Verwijder de blokkering.• Vervang de batterijen.
De bediening functioneert niet.	Er is een storing opgetreden in de ingebouwde microprocessor die werd veroorzaakt door elektrische interferentie van buitenaf.	Verwijder de stekker uit het stopcontact en steek hem na een paar minuten er weer in.
De aanduiding NO DISC verschijnt.	Er is geen disc in de lade of er is een CD, CD-R of CD-RW disc geplaatst die nog niet afgesloten is (inclusief blanco discs).	Plaats een CD, CD-R of CD-RW disc die afgesloten is.

Technische specificaties

Versterker

Uitgangsvermogen	38 W (19 W + 19 W) bij 4 Ohm (max.) 30 W (15 W + 15 W) bij 4 Ohm (10% THD)
Ingangsgevoeligheid/ impedantie (1 kHz) MD/AUX IN	500 mV/47 kOhm
Uitgangsgevoeligheid/impedantie (1 kHz) MD/AUX OUT	500 mV/5 kOhm
CD DIGITAL OUT (optische uitgang)	-21 dBm - -15 dBm
Luidsprekerklemmen	4 - 16 Ohm
Subwoofer-uitgang	230 mV/19 kOhm
Hoofdtelefoon	16 Ohm - 1 kOhm 0 -15 mW/ch uitgang naar 32 Ohm

CD-speler

signaal/ruis-verhouding	90 dB
Wow en flutter (jengel)	Niet meetbaar

Tuner

FM-tuner	
Afstembereik	87,5 MHz - 108,0 MHz
AM-tuner	
Afstembereik	(MG) 522 kHz - 1,629 kHz (LG) 144 kHz - 288 kHz

Centrale unit (FS-SD550R/SD770R/SD990R)

Afmeting	300 mm X 75 mm X 215 mm (B/H/D)
Gewicht	Circa 3,0 kg

Specificaties luidspreker (per unit)

FS-SD550R

Luidsprekers	8 cm conus
Impedantie	4 Ohm
Afmeting	109 mm X 217 mm X 165 mm (B/H/D)
Gewicht	1,5 kg

FS-SD770R

Luidsprekers	8 cm conus
Impedantie	4 Ohm
Afmeting	120 mm X 246 mm X 162 mm (B/H/D)
Gewicht	1,4 kg

FS-SD990R

Luidsprekers	8 cm conus
Impedantie	4 Ohm
Afmeting	120 mm X 246 mm X 162 mm (B/H/D)
Gewicht	1,4 kg

Accessoires

- Netsnoer (1)
- AM-raamantenne (1)
- Afstandsbediening (1)
- Batterijen R6P (SUM-3)/AA (15F) (2)
- FM-draadantenne (1)
- Luidsprekerkabels (2)

Elektriciteit

Stroomvereisten	230 V ~ wisselstroom, 50 Hz
Stroomverbruik	25 Watt (ingeschakeld) 1,9 Watt (in stand-by)

Wijzigingen in vormgeving en specificaties onder voorbehoud.

